

1階平面詳細図 S=1/20

サラ桁：(段部内・外) PL-12x300
 サラ桁：(水平部・外) PL-12x300
 サラ桁：(水平部・内) PL-12x190
 段板：PL-4.5
 踊り場：PL-4.5
 根太：L-65x65x6 @400
 サビ止め材：ラスコンサーフチィ グレー 工場2種
 ※材質は全てSS400とする

△	年月日	径	H.T.	BOLT	角形鋼管	形鋼・鋼板	形鋼・鋼板	担当	製図	承認	工事名	縮尺	訂正年月日	図面番号
△	年月日	M16	*	*	BCR205	SN400A	SN400B				内部階段詳細図 (一般倉庫棟)	A1:1/20		K1-1
△	年月日	M20	*	*	BCP235	SN400B	SN400C					A3:1/40		
△	年月日	M22	⊕	⊕	BCP325	SN400C	SM400A					作成月日	Rev.	
△	年月日	M24	⊕	⊕	SM400A	STK400	SM400A							
△	年月日				STKR400	SS400	SM490A							

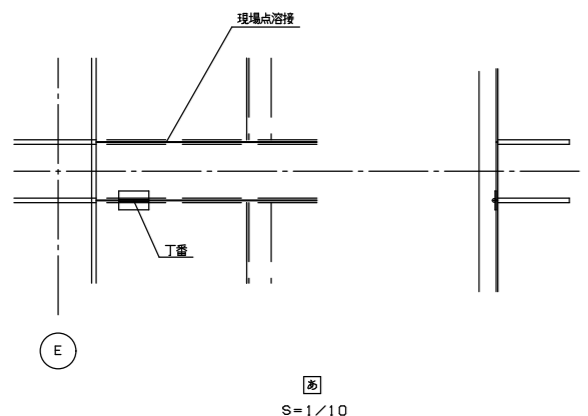
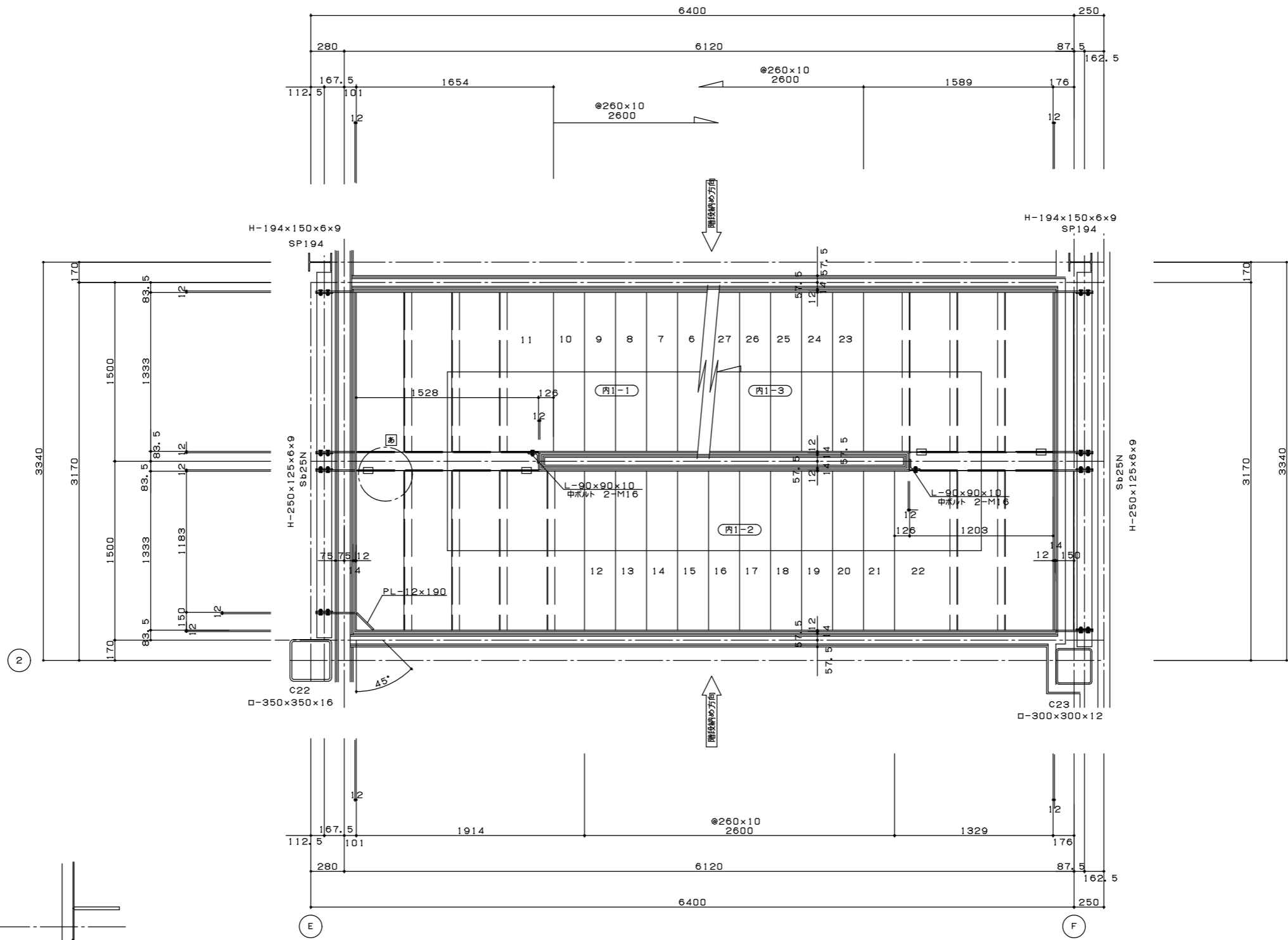

中階平面詳細図 S=1/20

年月日	径	H. T. B	BOLT	角形鋼管	形鋼・鋼板	形鋼・鋼板	担当	製図	承認	工事名	縮尺	訂正年月日	図面番号
年月日	M16	*	*	BCR220B	SN400A	SN400B				内部階段詳細図 (一般倉庫棟)	A1:1/20 A3:1/40		K1-2
年月日	M20	*	*	BCP220B	SN400B	SN400C					作成月日	Rev.	
年月日	M22	+	+	BCP220B	SN400C								
年月日	M24	+	+	SM400A	STK400	SM400A							
年月日				STKR400	SS400	SM490A							

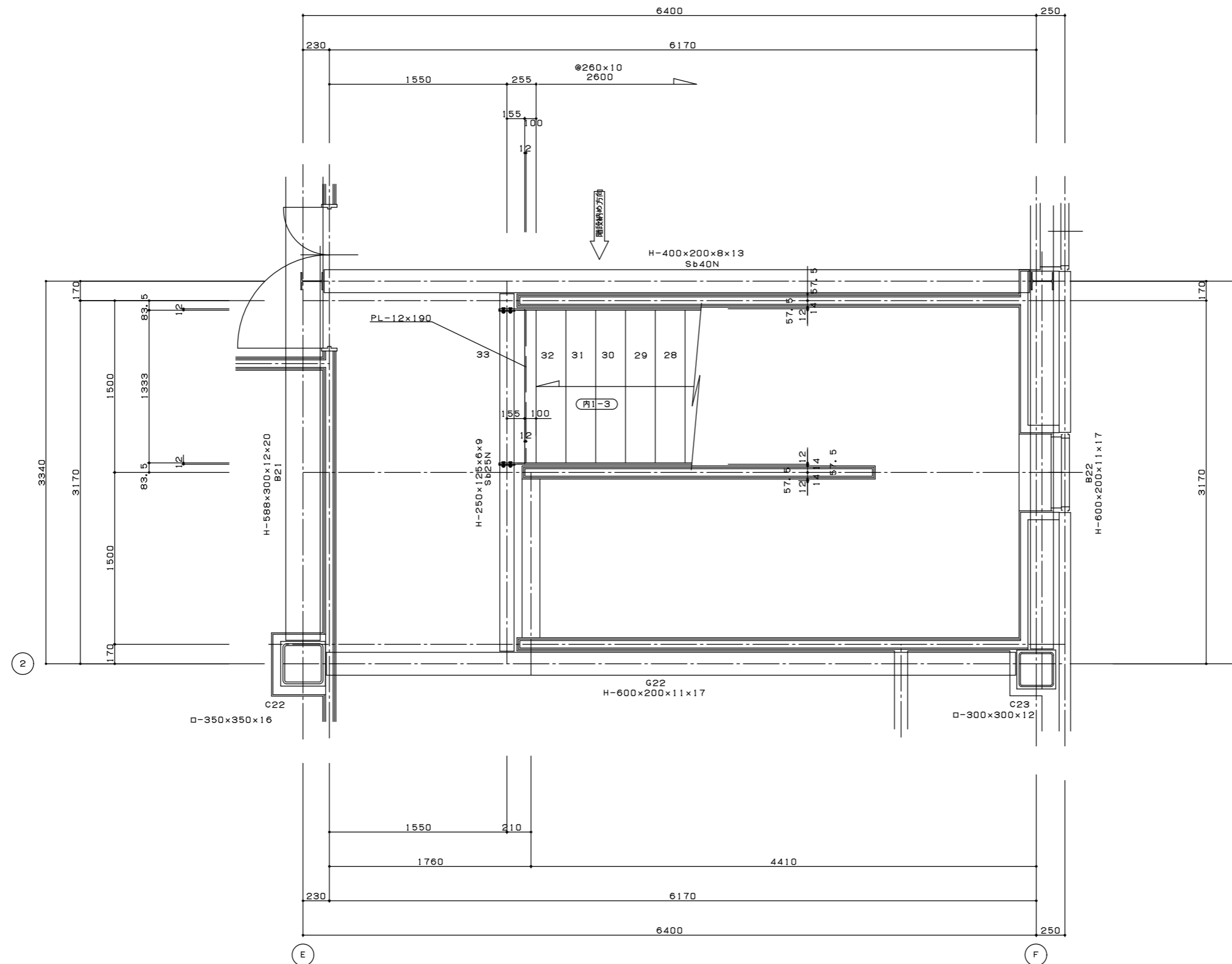

2FL階平面詳細図 S=1/20

△	年月日	径	H. T. B	BOLT	角形鋼管	形鋼・鋼板	形鋼・鋼板	担当	製図	承認	工事名	縮尺	訂正年月日	図面番号
△	年月日	M16	*	*	BCR20B	SN400A	SN400B				内部階段詳細図 (一般倉庫棟)	A1:1/20		K1-3
△	年月日	M20	*	*	BCP23B	SN400B	SN400C					A3:1/40		
△	年月日	M22	⊕	⊕	BCP32B	SN400C						作成月日	Rev.	
△	年月日	M24	⊕	⊕	SM400A	STK400	SM400A							
△	年月日				STKR400	SS400	SM490A							

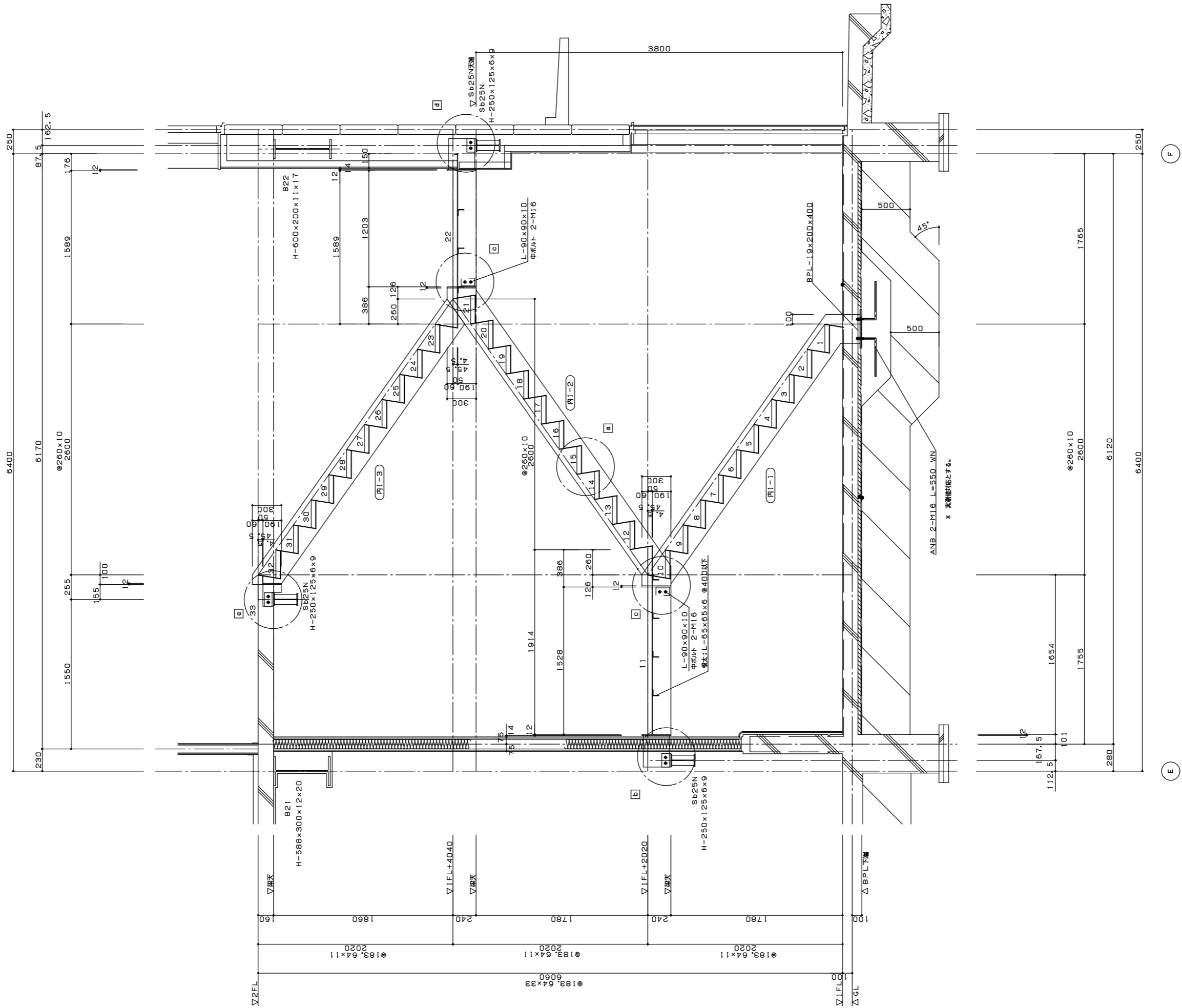

△	年月日			
△	年月日	M16	H. T. B	BOLT
△	年月日	M20	*	*
△	年月日	M22	⊕	⊕
△	年月日	M24	⊕	⊕
△	年月日			
△	年月日			

材料	記号	形鋼・鋼板	形鋼・鋼板	形鋼・鋼板
BCR220B	SN400A	SN400A	SN400B	SN400B
BCP220B	SN400B	SN400C	SN400C	SN400C
SM400A	SM400A	SM400A	SM400A	SM400A
SM400B	SM400B	SM400B	SM400B	SM400B
SM400C	SM400C	SM400C	SM400C	SM400C

183, 64x11	183, 64x11	183, 64x11	183, 64x11
183, 64x33	183, 64x11	183, 64x11	183, 64x11
183, 64x11	183, 64x11	183, 64x11	183, 64x11
183, 64x11	183, 64x11	183, 64x11	183, 64x11

担当	製図	承認	工事名	縮尺	訂正年月日	図面番号
			図面名	A1:1/20 A3:1/40	Rev.	K1-4
			内部階段詳細図 (一般倉庫棟)	作成月日		

立面詳細図 S=1/20

F

E

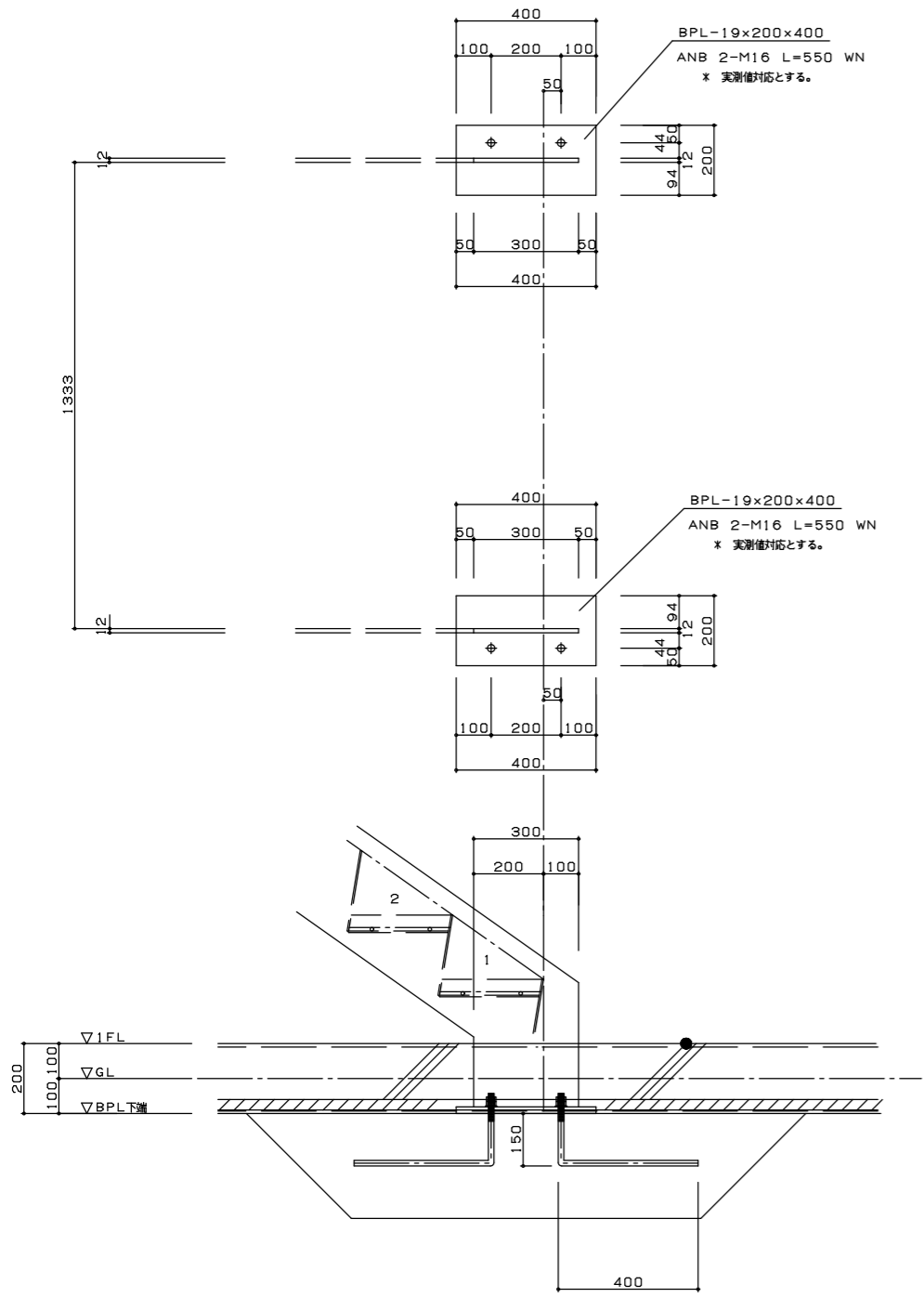

BPL詳細図 S=1/10

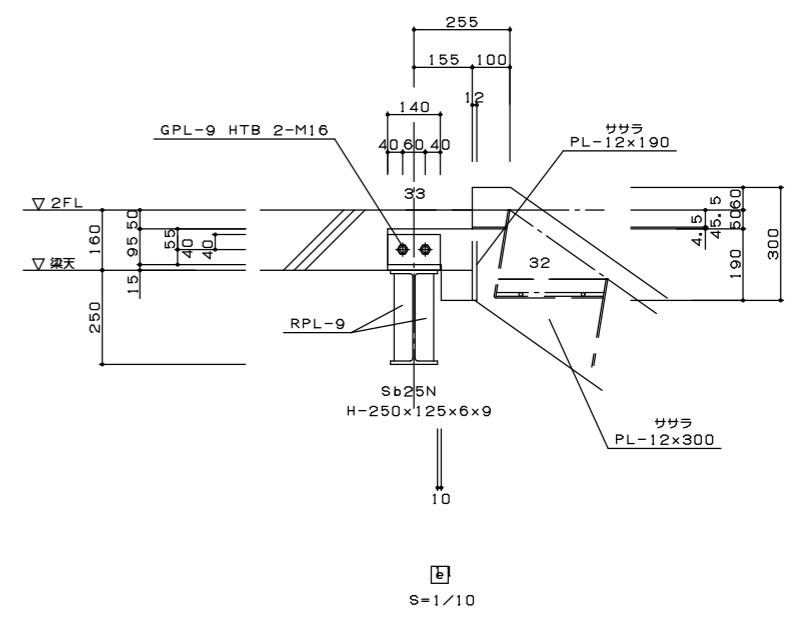
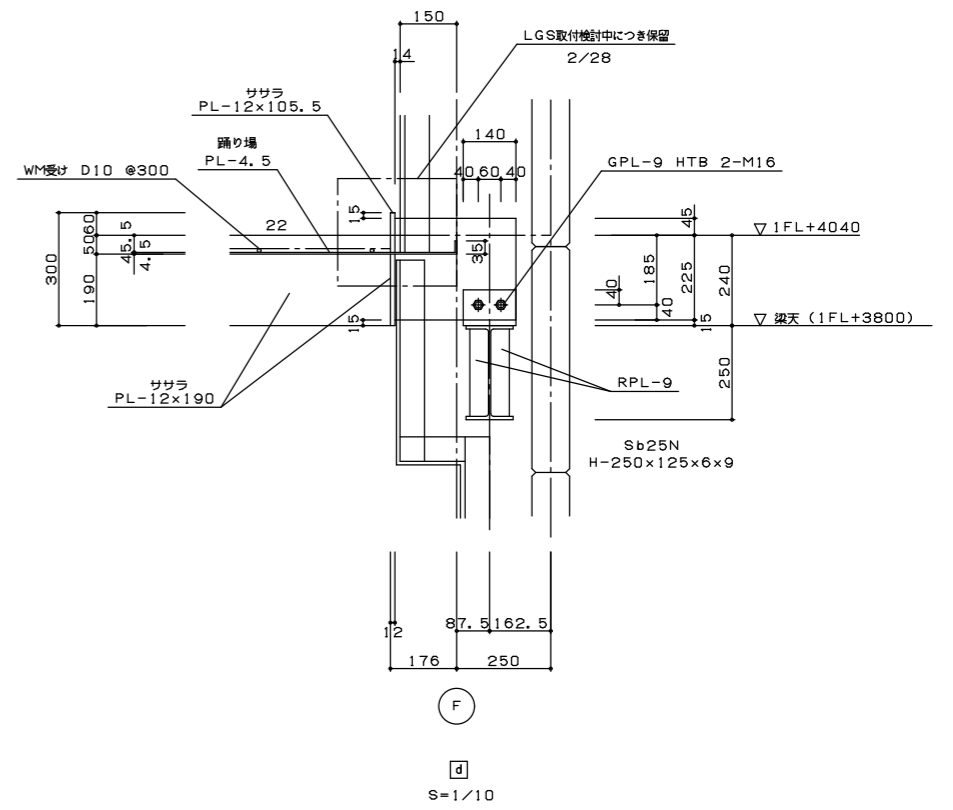
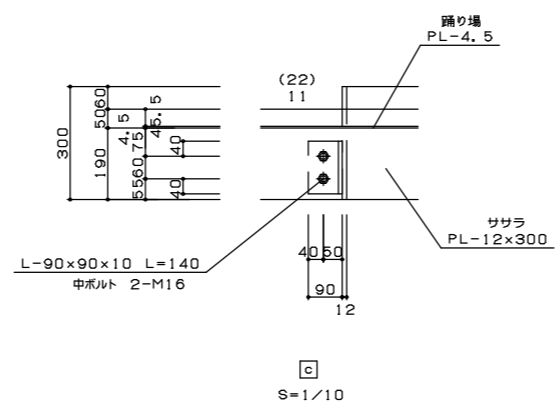
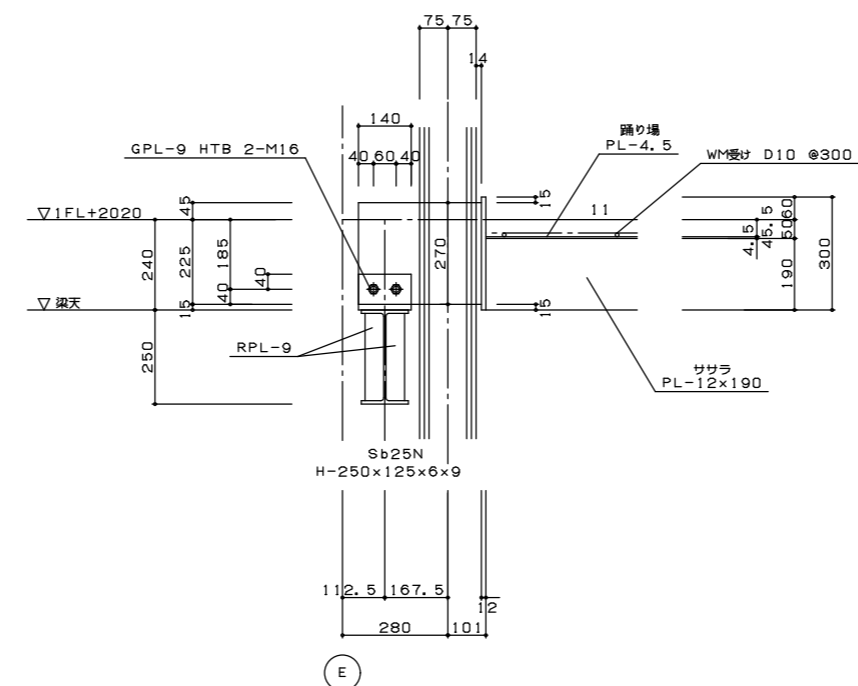
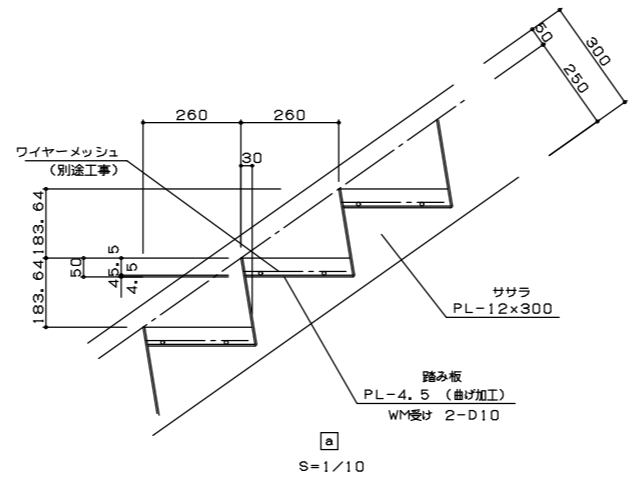

年月日	径	H.T.	BOLT	角形鋼管	形鋼・鋼板	形鋼・鋼板
年月日	M16	*	*	BCR205	SN400A	SN400B
年月日	M20	*	*	BCP235	SN400B	SN400C
年月日	M22	⊕	⊕	BCP325	SN400C	SN400A
年月日	M24	⊕	⊕	SM400A	STK400	SM400A
年月日				STKR400	SS400	SM490A

担当	製図	承認	工事名
			図面名

縮尺	訂正年月日	図面番号
A1:1/10 A3:1/20	Rev.	K1-5

内部階段詳細図 (一般倉庫棟)